

Стеллаж Станция

Ш58xГ30xВ180 см

Инструкция по сборке

Этапы сборки



Детали



ВНИМАНИЕ

- Подходит для детей от 4 лет.
- Взрослые осуществляют сборку и следят за безопасностью ребенка
- Взрослые должны оказывать ребенку помощь при использовании стеллажа

1 →

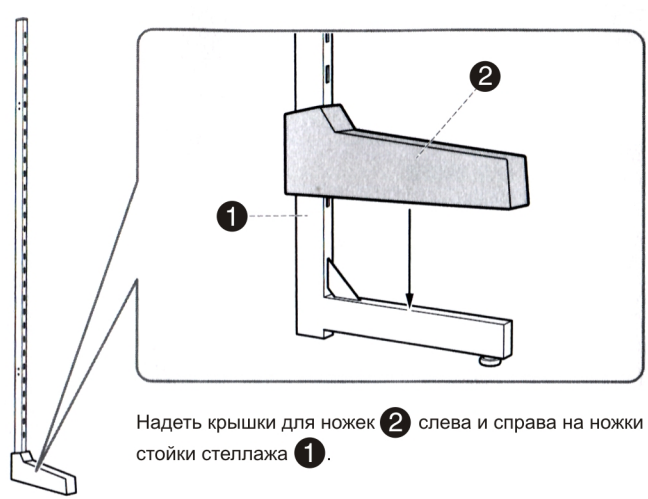

Надеть крышки для ножек **2** слева и справа на ножки стойки стеллажа **1**.

1 Стойка стеллажа x 2

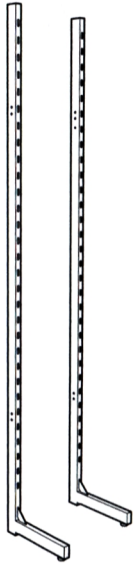

2 Крышка для ножек x 2

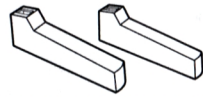

3 Штанга горизонтальная (длинная) x 2

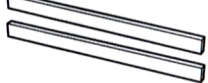

4 Штанга горизонтальная (короткая)



5 Пластина крепежная (навесная) x 2



6 Декоративный угол x 2

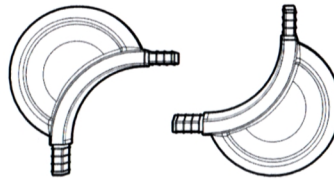

7 Винты для стойки с колпачками x 8

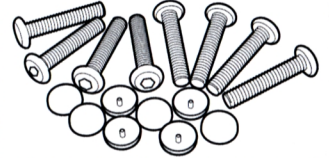

8 Винты с колпачками x 2



M6*9,5 мм

9 Винты с колпачками x 2



10 Стеновой анкер x 2

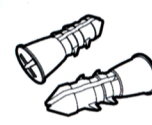

11 Торцовый ключ № 4 x 1



NO. 4

2 →

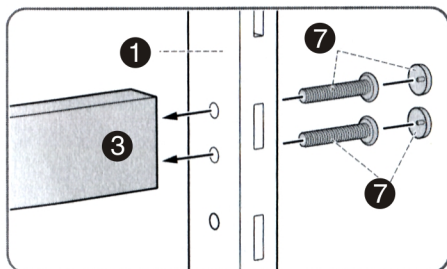
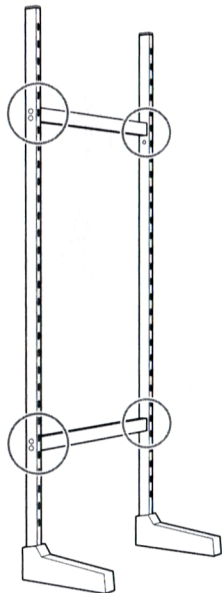

Скрепить винтами **7** стойки стеллажа **1** и горизонтальные штанги **3** при помощи торцового ключа **11**, затем установить колпачки **7**.

3 →

Установить полукруглые декоративные углы **6** на горизонтальной штанге **4** и на верхний край стойки стеллажа **1**, как показано на рисунке.

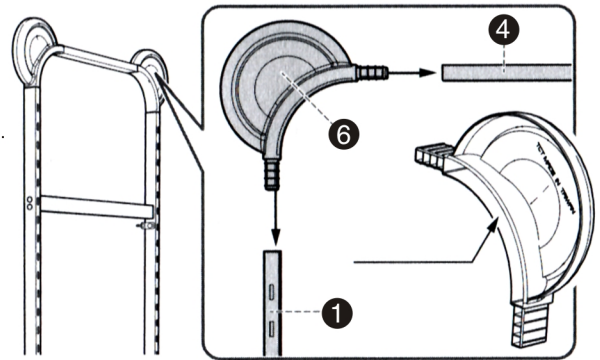

4 →

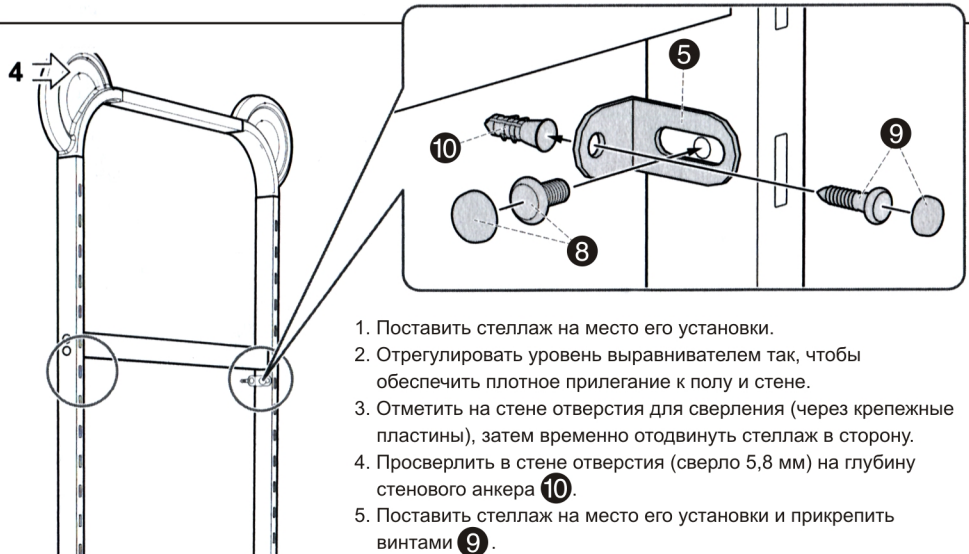

1. Поставить стеллаж на место его установки.
2. Отрегулировать уровень выровнителем так, чтобы обеспечить плотное прилегание к полу и стене.
3. Отметить на стене отверстия для сверления (через крепежные пластины), затем временно отодвинуть стеллаж в сторону.
4. Просверлить в стене отверстия (сверло 5,8 мм) на глубину стенового анкера **10**.
5. Поставить стеллаж на место его установки и прикрепить винтами **9**.

Полки к стеллажу СТАНЦИЯ

Инструкция по сборке

Детали →

Этапы сборки ↓

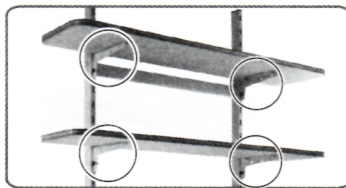
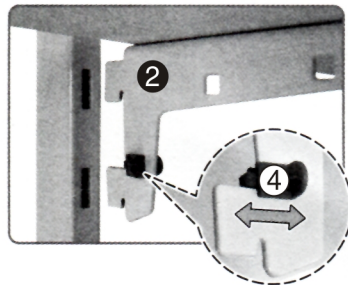
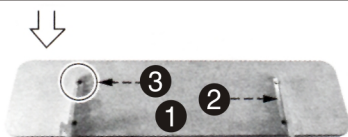
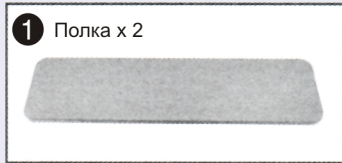

1. Прикрепить держатели полки **2** к полке **1** с помощью винтов **3**.
2. Поместить предохранительный стопорный штифт **4** на полку и перед установкой на стойку стеллажа прижать его вниз.

Доска для информации к стеллажу СТАНЦИЯ

Инструкция по сборке

Детали →

Этапы сборки ↓

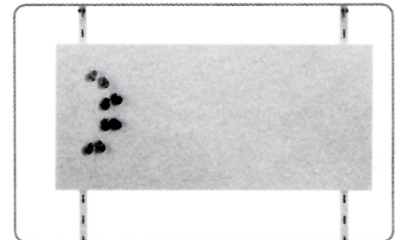
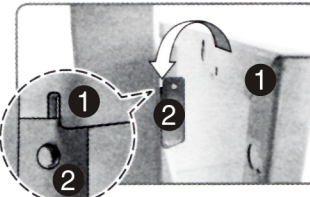
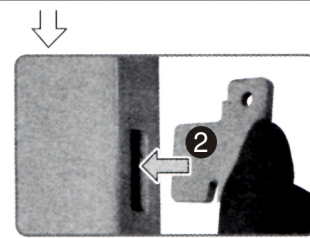

- Прикрепить крючки **2** на стойки стеллажа. Установить доску **1** на крючки **2**. Проверить соединение задней выемки с крючками.